

Ariete

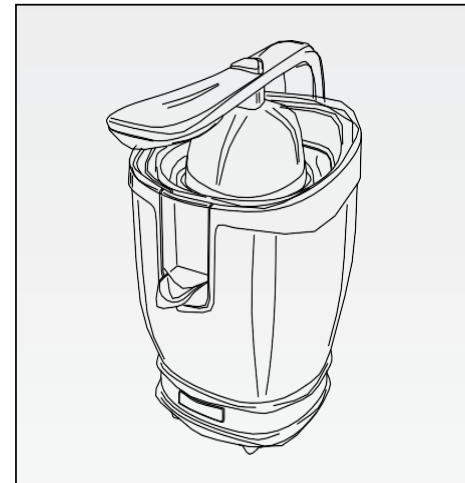

413-Vintage citrusprés

HASZNÁLATI UTASÍTÁS

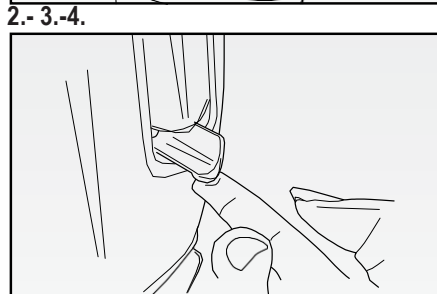
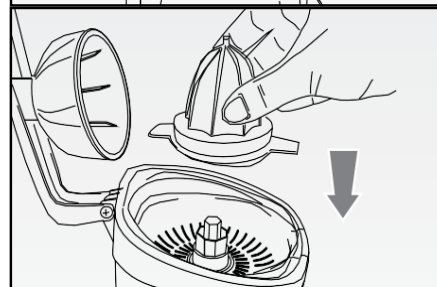
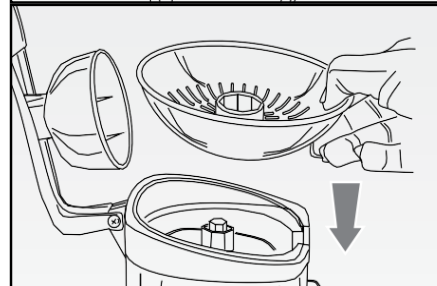
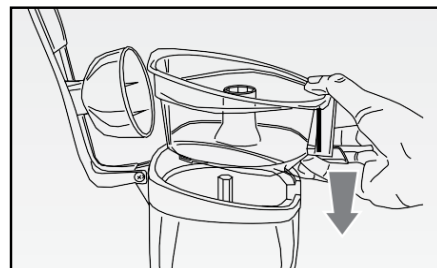
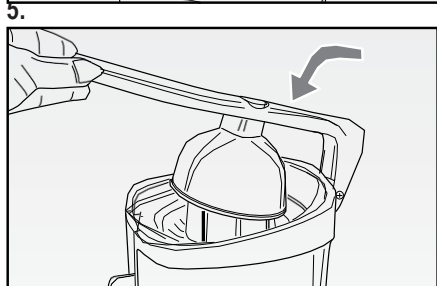
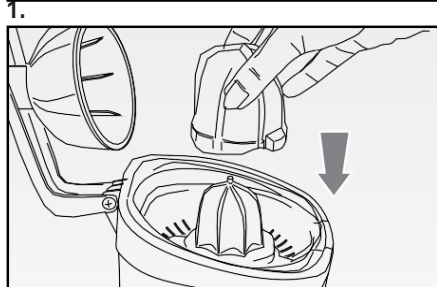
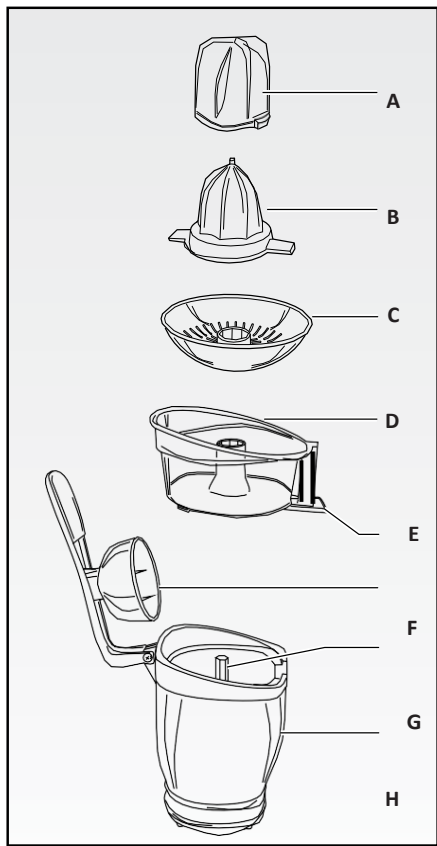

FONTOS BIZTONSÁGI SZABÁLYOK

Használat előtt olvassa el ezeket az előírásokat:

Elektromos készülékek használatakor a következőket kell betartania:

- 1 Győződjön meg róla, hogy a készülék adattábláján jelzett feszültség megfelel-e a hálózati feszültségnek.
- 2 Soha ne hagyja felügyelet nélkül a készüléket az áramforráshoz csatlakoztatva; húzza ki a csatlakozót minden használat után.
- 3 A készüléket nem, vagy csak felügyelet mellett használhatják csökkent fizikai, érzékszervi vagy mentális képességekkel rendelkező személyek, vagy olyanok, akik nem rendelkeznek megfelelő tapasztalattal a készülék használatát illetően.
- 4 Győződjön meg róla, hogy gyermekek ne játszanak a készülékkel.
- 5 Soha ne helyezze a készüléket hőforrásra vagy annak közelébe..
- 6 Használat közben mindig helyezze a készüléket sík, egyenletes felületre.
- 7 Soha ne hagyja a készüléket az elemek (eső, nap stb.) hatásának kitéve.
- 8 Győződjön meg arról, hogy a kábel nem érintkezik forró felületekkel.
- 9 Használat előtt, a készülék beállítása, a készülék kapcsolói illetve a hálózati csatlakozó megérintése előtt győződjön meg arról, hogy a kezei teljesen szárazak.
- 10 Hogy elkerülje a túlmelegedést, ne nyomja le túl nagy erővel a facsaró kúpot és ne működtesse 30 mp-nél hosszabb ideig, vagy 10 percnél nagyobb periódusokban. Hagyja a készüléket teljesen lehűlni a használati periódusok között.
- 11 A készüléket mindig húzza ki a hálózati aljzatból használat után és tisztítás előtt
- 12 SOHA NE TEGYE A KÉSZÜLÉKET VAGY A TÁPKÁBELT VÍZBE VAGY EGYÉB FOLYADÉKBA; NEDVES RUHÁVAL TISZTÍTSA.
- 13 Amikor kihúzza a készüléket a hálózati aljzatból, közvetlenül a csatlakozónál fogja meg. Soha ne húzza a kábelnél tartva.
- 14 Ha a kábel sérült, javíttassa meg a gyártóval vagy szakemberrel, a lehetséges kockázat elkerülése érdekében vigye el a legközelebbi Központi Szervízbe.
- 15 Minden javítást, beleértve a kábel cseréjét, csak a Szervizközpont, vagy az Ariete által felhatalmazott szakember végezhet, a lehetséges kockázatok elkerülése érdekében.
- 16 A készüléket kizárólag otthoni használatra tervezték, ipari vagy kereskedelmi célokra való használata nem engedélyezett.
- 17 A termék azon módosításai, amelyek nem a gyártó jóváhagyásával történnek, a felhasználó garanciáját semmissé tehetik.
- 18 Abban az esetben, ha úgy dönt, hogy a készüléket hulladékként hasznosítja, azt javasoljuk, hogy vágja le róla a kábelt. Javasoljuk továbbá minden olyan alkatrész ártalmatlanítását, amely veszélyes lehet, különösen gyermekek számára, akik szívesen játszanak a készülékkel vagy annak alkatrészeivel.
- 19 A termék csomagolását soha ne hagyja gyermekek számára hozzáférhető helyen.
- 20 A készülék megfelel a 2014/35/EC, az EMC 2014/30/EU és az (EC) 27/10/2004 évi 1935/2004 számú rendelet étellel érintkező anyagokra vonatkozó szabályozásának.



21  Hogy a készülék megfelelő módon történő elhelyezése a 2012/19 / EK európai irányelv szerint történjen, kérjük, olvassa el a mellékelt tájékoztatót.

NE DOBJA EL EZT A TÁJÉKOZTATÓT.

- A praktikus és formatervezett citrusprés könnyű használata miatt nélkülözhetetlen lesz a konyhájában.
- A két facsaró kúpnak köszönhetően tökéletesen alkalmas narancs, grépfrút és citrom facsarására.
- Használata praktikus, a csepegésmentes kifolyócsővel ellátott készülékkel igazán ízletes, frissen facsart gyümölcslehez juthat.

A KÉSZÜLÉK LEÍRÁSA (1. ábra)

- A Nagy facsaró kúp
- B Kis facsaró kúp
- C Szűrő
- D Kiöntő
- E Csepegés mentes kifolyó
- F Tető
- G Forgó túske
- H Készülék test

HASZNÁLATI UTASÍTÁS

FIGYELEM: Használat előtt ajánlott az élelmiszerrel érintkező, mozdítható alkatrészek tisztítása meleg vízzel és enyhe tisztítószerrel. Az alkatrészeket alaposan törölje szárazra.

- Helyezze be a kiöntőt (D) úgy, hogy a közepén lévő nyílás illeszkedjen a forgó túske (G) és a kifolyó (E) illeszkedjen a készülék testéhez (2. ábra).
- Helyezze be a szűrőt (C) a kiöntőbe (D), úgy, hogy a szűrő közepén lévő nyílások illeszkedjenek a kiöntő hornyaihoz (3. ábra). Nyomja le a filtert amíg az a helyére csúszik.
- Tegye a kis facsaró kúpot (B) a túske (G), (4. ábra).

- A citrusprés két facsaró kúppal működik: egy kicsi (B) a citrom, és egy nagyobb (A) a narancs és a grépfrút facsarásához. A nagyobb kúpot tegye a kisebbre, úgy, hogy a hornyok illeszkedjenek egymásra. (5. ábra).
- Helyezzen egy megfelelő edényt a kifolyócső alá (E). Használatkor a kifolyót nyomja le, hogy a gyümölcsle kifolyhasson. Használat után emelje fel, hogy a további kifolyást elkerülje (6. ábra).
- A facsaráshoz vágja ketté a gyümölcsöt. A fél gyümölcsöt enyhén nyomja rá a facsaró kúpra. Engedje le a tetőt (F) a fogóval, és nyomja rá a gyümölcsre (7. ábra), a motor automatikusan indul és a gyümölcsle az edénybe folyik, a gyümölcs héja és a rostok a szűrőben maradnak. Amikor az összes gyümölcsle kifolyt, szüntesse meg nyomást a facsaró kúpon és emelje fel a tetőt (F), ezzel a motor automatikusan leáll.

TISZTÍTÁS ÉS KARBANTARTÁS

Figyelem:

Mielőtt megkezdi a készülék tisztítását, mindig húzza ki a hálózati aljzatból. Soha ne merítse a készüléket és a tápkábelt vízbe vagy egyéb folyadékba.

A facsaró kúpok, a szűrő, az edény és a tető enyhe szappanos vízzel vagy a mosogatógép felső rekeszében tisztítható.

A készüléket összerakva, a tetőt (A) a facsaró kúpokra téve tárolhatja (A-B).